

РУКОВОДСТВО ПО ЭКСПЛУАТАЦИИ

Паровой шкаф

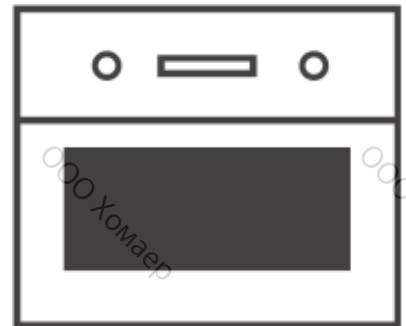

CD 6350.0

Küppersbusch

FÜR KÜCHEN MIT STIL

Уважаемый покупатель,

Благодарим Вас за выбор продукции компании **Küppersbusch**.

Настоятельно рекомендуем Вам тщательно ознакомиться с указаниями, приведёнными в данном Руководстве, так как это позволит Вам получить наилучшие результаты от использования прибора.

СОХРАНЯЙТЕ ДАННОЕ РУКОВОДСТВО ДЛЯ ДАЛЬНЕЙШЕГО ИСПОЛЬЗОВАНИЯ.

Храните инструкцию под рукой. При передаче прибора другому владельцу к нему следует приложить данное Руководство!

СОДЕРЖАНИЕ

Гарантийные условия	5	7. Обзор парового шкафа	26
Авторское право	6	7.1. Панель управления - сенсорные кнопки и индикаторы	27
Изменения	6	8. Основные настройки	28
Полнота	6	8.1. Настройка часов	28
Программное обеспечение	6	8.2. Установка уровня жёсткости воды	29
Доступность документации	6	9. Режимы работы парового шкафа	30
1. Используемые значки и указания	7	9.1. Режимы приготовления	30
2. Указания по безопасности и предупреждения	9	9.2. Специальные режимы	31
2.1. Указания по подключению и функционированию	9	10. Управление прибором	33
2.2. Включение и функционирование	10	10.1. Значки	33
2.3. Прибор	11	10.2. Включение прибора	34
2.4. Безопасность людей	12	10.3. Отключение прибора	34
2.5. Перед первым включением	12	10.4. Выбор режима приготовления	34
2.6. Защита окружающей среды	13	10.5. Изменение настроек во время процесса приготовления	36
2.7. Электрические характеристики	13	10.6. Изменение/установка продолжительности приготовления после запуска процесса	36
2.8. Использование по назначению	13	10.7. Автоматические программы	37
3. Чистка и обслуживание	14	10.8. Настройка времени	38
3.1. Все поверхности	14	10.9. Функция памяти	44
3.2. Чистка дверцы прибора	17	10.10. Защита от детей	44
4. Перед первым включением	18	10.11. Настройка демо-режима	45
4.1. Важные указания по эксплуатации	18	10.12. Заводские настройки	45
5. Аксессуары	19	12. Удаление накипи	47
5.1. Ёмкость для воды	19	13. Поиск и устранение неисправностей	49
5.2. Чистка аксессуаров	19		
6. Техническое обслуживание	20		
6.1. Замена лампы подсветки	20		
6.2. Демонтаж дверцы	21		
6.3. Демонтаж и установка внутренних стёкол	24		
6.4. Снятие и установка боковых направляющих	25		
6.5. Демонтаж задней стенки	25		

Сервисная служба Küppersbusch

Москва

Телефон: (495) 981-15-88

(499) 794-28-13

(499) 345-12-34

Сайт: www.kuppersbusch.ru

Рабочее время:

Понедельник-пятница с 9:00 до 17:00

Вне рабочего времени, пожалуйста, направляйте Ваши пожелания через сайт www.kuppersbusch.ru

Санкт-Петербург

Телефон: (812) 542-03-98

Сайт: www.kuppersbusch.ru

1. Следует помнить:

Чтобы наша сервисная служба могла надлежащим образом выполнить ремонтные работы и подобрать необходимые запчасти, при обращении в сервисную службу, пожалуйста, укажите следующую информацию:

2. Ваш точный адрес.

3. Ваш телефон и, при наличии, факс.

4. Время, удобное для посещения специалистами сервисной службы.

5. Точное обозначение прибора: модель и заводской номер (указано на заводской табличке и/или в документах, прилагаемых к покупке).

6. Дата покупки или поставки.

7. Точное описание проблемы или пожелания. Пожалуйста, подготовьте документы, подтверждающие покупку прибора. Это поможет избежать напрасной траты времени и средств, а также повысить эффективность нашей работы.

Гарантийные условия

В дополнение к гарантийным обязательствам, обозначенным в договоре купли-продажи, заключённом с продавцом, наша компания также предоставляет своим конечным потребителям прямую гарантию на бытовые приборы Küppersbusch.

Объём гарантийных обязательств заключается в следующем:

1. Дефекты прибора, связанные с браком при производстве и/или браком материалов, устраняются бесплатно в соответствии со следующими положениями при условии, что наша компания уведомлена о таких дефектах незамедлительно после их выявления в течение 24 месяцев после непосредственной поставки прибора конечному потребителю. Для коммерческого применения или для любых других равноценных стрессовых условий срок гарантии составляет только 12 месяцев. Любые неисправности, выявленные в течение шести месяцев после поставки прибора, считаются производственным браком или браком материалов.
2. Гарантия не распространяется на такие хрупкие детали, как стекло, пластик и лампы освещения. Гарантия не распространяется на нематериальные отклонения от целевого состояния, которые не имеют отношения к стоимости и пригодности прибора для использования. Гарантия также не распространяется на ущерб, вызванный: химическим и электромагнитным воздействием воды, необычными условиями окружающей среды, неподходящими условиями эксплуатации или контактом с неподходящими веществами или материалами. Наконец, мы не предоставляем никаких гарантий в случаях ущерба, полученного во время транспортировки прибора, что не входит в зону нашей ответственности, или полученного из-за непрофессионализма при установке и сборке, неправильного использования, неосторожного обращения или несоблюдения инструкций по эксплуатации или сборки. Гарантийные условия также теряют свою силу в случаях, если любые работы по ремонту прибора, осуществляются лицами, которые ранее не были допущены нами для выполнения таких работ, или если в наши приборы установлены запасные части, дополнительные детали или принадлежности, которые не являются оригинальными и привели к дефекту.

3. Наша гарантия означает, что мы можем, по собственному усмотрению, отремонтировать неисправные детали бесплатно или заменить такие детали на другие в идеальном состоянии. По возможности, ремонтные работы производятся на месте. К приборам, требующим ремонта, должен быть обеспечен свободный доступ, то есть, чтобы технические специалисты могли свободно обращаться с приборами, демонтировать и устанавливать детали, не причиняя вреда мебели, полам и т. д. За расходы на ремонт приборов, которые были установлены не в соответствии с нашими инструкциями по установке, будет выставлен счёт для оплаты.

При каждом случае обращения за гарантией потребитель должен предоставить товарный чек, а также подтверждающие документы, если дата поставки не совпадает с датой, указанной в чеке. Заменённые детали переходят в нашу собственность.

По просьбе конечного потребителя мы бесплатно доставим в течение вышеуказанного гарантийного периода эквивалентные детали для замены в случаях, если их восстановление не может быть выполнено или было отклонено нами.

4. Предоставление гарантийных услуг не продлевает гарантийный срок и не обозначает начало нового гарантийного срока. Гарантийный срок на заменённые детали заканчивается вместе с гарантийным сроком самого прибора.
5. Любые дальнейшие или другие претензии, в частности претензии в отношении компенсации за ущерб, причинённый вне сферы применения прибора по назначению, исключаются, за исключением ответственности за ущерб, возникший вследствие причинения вреда жизни, организму или здоровью по причине пренебрежения обязанностями с нашей стороны или по причине умышленного или незначительного нарушения обязанностей со стороны наших ассистентов.

Данные гарантийные условия применяются исключительно к приборам, приобретённым на территории Германии. Если наша сеть обслуживания клиентов, работает в соответствующей стране, то данные гарантийные условия также применяются к приборам, приобретённым за границей, при условии, соответствия условий техническим требованиям, например, напряжения, частоты и типа газа для соответствующей страны и соответствия климатическим и экологическим условиям. Гарантийные условия, предоставленные соответствующей иностранной компанией или постоянным представительством, распространяются на приборы, приобретённые за границей. Эти условия доступны у специализированных дилеров или напрямую от наших иностранных компаний или постоянных представительств.

Авторское право

Данный документ охраняется законом об авторском праве. Сохраняются все основанные на нём права, особенно касающиеся перевода, перепечатывания, извлечения изображений, передачи информации по радио, воспроизведения фотомеханическим или другим способом, а также хранения в средствах накопления данных, в том числе для частичного использования.

Компания KÜPPERSBUSCH не предоставляет никаких пояснений или гарантий в отношении содержания данного Руководства по эксплуатации и не принимает на себя никаких обязательств по устранению содержащихся в нём недостатков.

Кроме того, компания KÜPPERSBUSCH оставляет за собой право обновлять и вносить изменения в данный документ и не несёт при этом обязанности об информировании о данных изменениях каждого отдельного человека.

Изменения

Текст, изображения и данные соответствуют техническим параметрам прибора на момент создания данного Руководства по эксплуатации. Возможны изменения ввиду дальнейшего совершенствования продукции.

Полнота

Данный документ содержит 51 страницу. Если пропуски в нумерации страниц отсутствуют, то Вы располагаете полным документом.

Программное обеспечение

Следует помнить, что данное Руководство предназначено для приборов различных серий. Таким образом, в нём может содержаться информация, возможно, не относящаяся к Вашему прибору.

Доступность документации

В целях безопасного использования прибора данное Руководство по эксплуатации должно быть доступно пользователям в течение всего срока службы оборудования. Оно должно храниться в легко доступном месте рядом с прибором, чтобы им можно было воспользоваться в любое время.

Дорогой пользователь приборов Küppersbusch...

Наши приборы не такие сложные, как это может показаться. Мы приложили все усилия, чтобы преподнести информацию сжато, точно, понятно, просто и, прежде всего, логично.

Как и рекомендации от сервисной службы, данное Руководство позволит Вам быстро освоиться с прибором.

Данное Руководство разделено на отдельные главы согласно темам, что ускоряет поиск и доступ к требуемой информации. Перед использованием парового шкафа внимательно ознакомьтесь с информацией в данном Руководстве. Здесь приведены важные указания по безопасности, эксплуатации, уходу и техническому обслуживанию данного прибора, необходимые для продления срока его службы.

Назначение данного Руководства по эксплуатации

При первом включении прибора данное Руководство шаг за шагом познакомит Вас с отдельными функциями, назначением и порядком использования прибора.

Глава «**Указания по безопасности и предупреждения**» содержит важные указания по безопасности, эксплуатации, уходу и техническому обслуживанию прибора и аксессуаров и информирует о возможных опасностях.

Глава «**Управление прибором**» описывает прибор, его назначение и возможности, функционирование и меню.

Глава «**Поиск и устранение неисправностей**» описывает поиск и устранение неисправностей. Здесь приведены полезные указания по устранению неисправностей и аварий.

Через некоторое время, после получения опыта в использовании прибора, Вы можете целенаправленно перечитать некоторые главы или темы. Бережно храните данное Руководство в течение всего срока службы прибора. При передаче прибора новому владельцу, также передайте ему данное Руководство для снабжения его информацией и обеспечения безопасности.

1. ИСПОЛЬЗУЕМЫЕ ЗНАЧКИ И УКАЗАНИЯ

В данном приборе применяются самые современные технологии. Тем не менее, бытовые приборы могут представлять опасности, которых невозможно избежать путём улучшения конструкции устройств.

В целях обеспечения безопасности потребителей в данном Руководстве приведены указания по безопасности. Эти указания отмечены соответствующими знаками.

Безопасность при работе с прибором обеспечивается только при неукоснительном соблюдении этих указаний. Указания, отмеченные следующими знаками, имеют различный характер:

В некоторых случаях используются следующие предупреждающие знаки:

	<p>ОПАСНО! Примечание, указывающее на непосредственную опасность, которая может стать причиной тяжёлой травмы вплоть до смерти.</p>
---	--

	<p>ПРЕДУПРЕЖДЕНИЕ! Примечание, указывающее на непосредственную опасность, которая может стать причиной тяжёлой травмы вплоть до смерти.</p>
---	--

Используемые значки и указания

	ОСТОРОЖНО! Примечание, указывающее на опасную ситуацию, последствия которой могут стать причиной лёгких травм или повреждения прибора.
---	--

	СОВЕТ Указывает на способы упрощения работы с прибором.
---	---

В некоторых случаях используются следующие предупреждающие знаки:

	ОПАСНОСТЬ ПОРАЖЕНИЯ ЭЛЕКТРИЧЕСКИМ ТОКОМ! ОПАСНО ДЛЯ ЖИЗНИ! Рядом с данным значком расположены токоведущие компоненты. Панели, отмеченные данным знаком, должны открываться только квалифицированными электриками.
---	---

	СОБЛЮДАЙТЕ УКАЗАНИЯ ПО РАБОТЕ С КОМПОНЕНТАМИ И МОДУЛЯМИ, ЧУВСТВИТЕЛЬНЫМИ К ЭЛЕКТРОСТАТИЧЕСКИМ РАЗРЯДАМ (ESD) Под панелями, обозначенными данным символом, расположены компоненты и модули, чувствительные к статическому электричеству. Следует исключить возможность соприкосновения со штепсельными разъемами, кабелями и контактами компонентов. Выполнять техническое обслуживание таких компонентов (ESD) должны только опытные авторизованные специалисты.
---	--

	ГОРЯЧИЕ ПОВЕРХНОСТИ! Данный знак наносится на поверхности, которые нагреваются при работе прибора. Прикосновение к ним может привести к серьёзным ожогам или ошпариванию. Эти поверхности могут оставаться горячими даже после отключения прибора. Данный значок предупреждает об опасности получения ожогов.
---	---

КОНТРОЛЬ ПОСТАВКИ

Переместите прибор на место установки и снимите упаковку. Работы по монтажу и подключению должны выполняться электриком с соблюдением требований соответствующих нормативных документов.

Проверьте комплектность прибора.

- Убедитесь в отсутствии у прибора повреждений, возникших при транспортировке.
- В случае отсутствия некоторых предметов комплекта прибора или при обнаружении повреждений, возникших во время транспортировки, свяжитесь с сервисной службой.



ОСТОРОЖНО!

Строго запрещается использовать повреждённый прибор!

2. УКАЗАНИЯ ПО БЕЗОПАСНОСТИ И ПРЕДУПРЕЖДЕНИЯ

2.1. Указания по подключению и функционированию

- Запрещается использование приборов KÜPPERSBUSCH вместе с варочными панелями сторонних производителей, так как приборы KÜPPERSBUSCH были разработаны и протестированы на пригодность установки и эксплуатации только под варочными панелями KÜPPERSBUSCH. Запрещается использовать любые другие варочные поверхности.
- Доступ к внутренним компонентам или ремонт прибора, включая замену кабеля питания, должен осуществляться только сотрудниками авторизованных сервисных центров с использованием оригинальных запчастей. Ремонт или доступ к внутренним компонентам, осуществляемый другими людьми, может стать причиной травм, повреждения или неисправности прибора.
- При подсоединении к электрической сети необходимо неукоснительно соблюдать требования энергоснабжающей компании и действующих нормативных документов.
- Перед установкой, ремонтом или заменой лампы подсветки необходимо отсоединить прибор от сети питания. Выньте вилку из розетки или отключите главный выключатель.
- После установки должна быть обеспечена полная защита от контактов с токоведущими частями.
- Изменение местоположения розетки или замена кабеля питания должны выполняться только электриками с соблюдением требований соответствующих нормативных документов.
- Электрические параметры (напряжение и частота) прибора должны полностью соответствовать параметрам сети питания, иначе возможно повреждение устройства. Сравните эти параметры перед подсоединением прибора. В случае возникновения сомнений, запросите эти данные у электроснабжающей компании.
- Многоместные розетки и удлинители не обеспечивают необходимую степень безопасности (опасность пожара). Не подсоединяйте прибор к сети питания с помощью таких изделий.
- В целях обеспечения безопасной работы не допускается использование прибора, если он не установлен должным образом на место постоянного использования.
- Следите за тем, чтобы кабели питания других приборов как отдельно стоящих, так и встроенных не касались прибора.

Указания по безопасности и предупреждения

2.2. Включение и функционирование

- Не подпускайте детей к работающему прибору, так как он нагревается до высоких температур.
- Не оставляйте детей без присмотра и не позволяйте им играть с прибором.
- Данный прибор не предназначен для использования людьми (включая детей) с ограниченными физическими, сенсорными или умственными способностями, а также людьми с недостаточными знаниями и опытом использования прибора. Тем не менее, они могут использовать прибор под присмотром лиц, ответственных за их безопасность, или после получения указаний по эксплуатации прибора.
- Прикосновение к токоведущим частям, а также изменение устройства электрических и механических компонентов может стать причиной травм и привести к неисправности прибора.
Строго запрещается открывать корпус прибора.
- Перед выполнением работ по монтажу, обслуживанию и ремонту следует полностью отсоединить прибор от сети питания, например, при неисправности подсветки рабочей камеры (см. главу «Поиск и устранение неисправностей»).

Убедитесь в следующем:

- автоматический выключатель цепи питания отключен, или
- вкручиваемый автоматический выключатель цепи питания полностью выкручен, или
- вилка (если имеется) извлечена из розетки.

При извлечении вилки тяните за саму вилку, а не за кабель питания.

2.3. Прибор

- При возникновении неисправности отключите прибор, вытащив вилку из розетки.
- При появлении сколов, трещин или щелей на стекле: немедленно выключите прибор, отсоедините его от сети питания и обратитесь в наш сервисный центр или к продавцу прибора.
- Строго запрещается открывать корпус прибора самостоятельно.
- Ремонт прибора должен выполняться только специалистами.
- Во время работы дверца прибора должна быть закрыта.
- Производитель не несёт никакой ответственности за последствия использования прибора в любых целях, кроме приготовления продуктов питания в бытовых условиях.
- Использовать прибор следует только после его встраивания в кухонную мебель.
- Запрещается хранить внутри прибора масло, жир или легко воспламеняемые материалы, так как при включении парового шкафа они могут стать источником опасности.
- Не опирайтесь и не садитесь на открытую дверцу прибора, так как это может её повредить и, кроме того, может быть небезопасно для Вас.
- Для приготовления продуктов вставьте противень или решётку (входят в комплект поставки) в направляющие на стенках рабочей камеры. Противень и решётка устанавливаются на систему, обеспечивающую их частичное выдвижение, что упрощает приготовление продуктов.
- Не устанавливайте контейнеры и не кладите продукты непосредственно на дно рабочей камеры. Для приготовления продуктов всегда используйте противень или решётку.
- Не наливайте воду на дно рабочей камеры во время приготовления продуктов, так как эмалевое покрытие может повредиться.
- Во время приготовления продуктов открывать дверцу следует как можно реже в целях уменьшения энергопотребления.
- Для обращения с продуктами, приготавливаемыми в паровом шкафу, используйте прихватки.
- Во время работы прибор нагревается. Если корпус прибора становится горячим, то для его охлаждения включается вентилятор. Вентилятор охлаждения продолжает работать до полного охлаждения корпуса, даже после выключения прибора. Шум, создаваемый вентилятором, является нормальным функциональным шумом и не свидетельствует о неисправности.
- Во время работы паровой шкаф использует горячий пар. Соответственно, выпадение конденсата на внутренних поверхностях вскоре после начала работы является нормальным процессом.
- При открытии прибора необходимо соблюдать безопасную дистанцию во избежание ошпаривания горячим паром.

Указания по безопасности и предупреждения

2.4. Безопасность людей

- Эксплуатация данного прибора детьми возрастом 8 лет и старше, лицами с ограниченными физическими, чувствительными или умственными способностями, а также лицами с недостаточным опытом и/или знаниями допускается только под присмотром или после получения инструкций по безопасному использованию прибора при условии понимания рисков, связанных с прибором. Не позволяйте детям играть с прибором! Чистка и обслуживание прибора не должны выполняться детьми, кроме случаев, когда они находятся под присмотром.
- Во время работы поверхности прибора нагреваются. Не подпускайте маленьких детей к прибору.

2.5. Перед первым включением

- Снимите все элементы упаковки.
- Монтаж и заземление прибора должны выполняться только квалифицированными специалистами. Производитель не несёт никакой ответственности за ущерб, связанный с ненадлежащим монтажом или подключением парового шкафа. Запрещается использовать прибор до момента полного завершения его установки.
- Данный прибор предназначен для приготовления пищи в бытовых условиях и не предназначен для коммерческого использования.
- Запрещается вносить любые изменения в конструкцию прибора.
- Безопасность обеспечивается только в том случае, если прибор подсоединён к проводнику защитного заземления согласно требованиям действующих нормативных документов.
- Запрещается использовать удлинитель для подключения прибора к сети питания.
- Запрещается устанавливать прибор над посудомоечной или над сушильной машиной, так как водяной пар может повредить электронные компоненты.
- Перед первым включением необходимо провести очистку прибора согласно указаниям в Руководстве.

2.6. Защита окружающей среды

- Удалите все элементы упаковки и утилизируйте старый прибор.
- Убедитесь, что упаковочные материалы будут утилизированы экологически чистым способом.
- В Европе, упаковку, требующуюся для транспортировки, возвращают обратно продавцу. Благодаря возврату упаковочных материалов для их переработки обеспечивается снижение потребления сырья и уменьшение количества отходов. Устаревшие приборы также содержат пригодные для переработки материалы. Устаревшие приборы следует сдавать на пункты сбора вторсырья. Перед утилизацией все приборы должны быть приведены в непригодное для использования состояние. Это позволит избежать их использование не по назначению.

2.7. Электрические характеристики

Прибор прошёл испытания на соответствие требованиям директив 66/2014 (экологичный дизайн) и 65/2014 (энергетическая маркировка) согласно стандарту EN 60350-1. Данные об энергопотреблении, полученные при других условиях, чем приведённые в документации на Ваш паровой шкаф, могут отличаться. Данные по энергопотреблению приведены в прилагаемом Руководстве по эксплуатации.

2.8. Использование по назначению

- Данный прибор предназначен для использования в бытовых и схожих условиях.
- Данный прибор не предназначен для использования на открытом воздухе.
- Данный паровой шкаф предназначен для использования в бытовых условиях исключительно для приготовления продуктов питания.

Использование прибора в других целях является использованием не по назначению.

- Данный прибор не предназначен для использования людьми (включая детей) с ограниченными физическими, сенсорными или умственными способностями, а также людьми с недостаточными знаниями и опытом использования прибора. Тем не менее, они могут использовать прибор под присмотром лиц, ответственных за их безопасность, или после получения указаний по эксплуатации прибора. Такие люди могут использовать прибор самостоятельно только в том случае, если они получили ясные указания по безопасной работе с прибором. Они должны понимать и осознавать опасности, связанные с ненадлежащим использованием прибора.
- Использовать паровой шкаф допускается, только если он встроен в соответствующий предмет мебели. Использовать паровой шкаф следует только так, как описано в данном Руководстве по эксплуатации. Использование прибора в любых других целях является использованием не по назначению и может стать причиной ущерба здоровью или имуществу. Производитель не несёт никакой ответственности за ущерб, связанный с использованием прибора не по назначению.
- Данный паровой шкаф предназначен исключительно для использования в бытовых условиях. Использование в коммерческих целях недопустимо.
- Прибор не предназначен для обогрева помещения.
- Лампа в рабочей камере предназначена только для освещения рабочей камеры и не может использоваться для освещения помещения.
- Запрещается использовать дверцу прибора в качестве опоры, места для сидения или подножки.





Данный прибор следует использовать строго по назначению!

3. ЧИСТКА И ОБСЛУЖИВАНИЕ

Перед первым включением прибора внимательно и полностью прочитайте данную главу. При надлежащей чистке и регулярном обслуживании прибор будет долгие годы выглядеть как новый. В данной главе собраны указания, которые позволят Вам надлежащим образом очищать и ухаживать за внешними поверхностями прибора.

3.1. Все поверхности

	ОПАСНО ДЛЯ ЖИЗНИ! Запрещается чистить прибор с помощью пароочистителей и/или других устройств для чистки под давлением! Это может повредить прибор и создать ситуацию, опасную для жизни.
---	---

	ОПАСНОСТЬ ОЖОГА! Прежде, чем чистить прибор, дождитесь его остывания до температуры, при которой его можно будет касаться голыми руками.
---	--

- Очищайте прибор после каждого использования. Не удаленные сразу пятна и остатки пищи могут загореться при следующем включении прибора. Зачастую, такие загрязнения уже нельзя будет удалить бесследно.
- Лёгкие загрязнения поверхности следует удалять тканевой салфеткой, мягкой щеткой или губкой, смоченной в тёплой воде с небольшим количеством чистящего средства. После очистки промойте поверхности холодной водой до полного удаления остатков чистящего средства, которые могут привести к появлению разводов или цветовых дефектов. Затем протрите поверхности сухой тканевой салфеткой. Указания по удалению стойких пятен с отдельных поверхностей и компонентов приведены ниже. Для очистки стеклокерамических и эмалированных поверхностей, а также покрытия внутренней части дверцы прекрасно подходит средство VSR 0-FIX-C. Это порошковое чистящее средство можно заказать у сервисной службы KÜPPERSBUSCH.
- Боковые направляющие, в целях очистки, можно демонтировать. После очистки установите их на место надлежащим образом. Запрещается эксплуатировать прибор без установленных боковых направляющих.
- Внешние поверхности прибора и аксессуары следует мыть чуть тёплой мыльной водой или мягким чистящим средством. Будьте внимательны при чистке деталей из нержавеющей стали или лакированных поверхностей, используйте только такие губки и тканевые салфетки, которые не могут оставить царапин.

	СТРОГО ЗАПРЕЩАЕТСЯ ИСПОЛЬЗОВАТЬ ДЛЯ ЧИСТКИ СЛЕДУЮЩИЕ СРЕДСТВА: <ul style="list-style-type: none">□ агрессивные или отбеливающие чистящие средства, а также средства, содержащие активный кислород, хлор и другие коррозионноактивные вещества.□ средства, использование которых может привести к появлению царапин, такие как абразивные чистящие средства, металлическая шерсть, обмыленная металлическая шерсть, жёсткие щетки, металлические мочалки, пластмассовые губки или кубки с абразивным слоем (жёсткой стороной).
---	---

3.1.1 Удаление пригоревших остатков пищи

Трудноудаляемые пригоревшие остатки пищи следует предварительно размягчить. Лучше всего для этого подходит влажная тканевая салфетка. После этого пригоревшие остатки пищи удаляются значительно легче.

Остатки таких продуктов, как помидоры, яйца, мясо в соляной корке и т. д. могут стать причиной цветовых дефектов на эмалированных поверхностях, которые, тем не менее, не влияют на функциональные качества покрытия. Не следует удалять эти дефекты с помощью агрессивных чистящих средств, так как они могут оставить неустранимые повреждения на поверхности.

Использование скребка

	<p>ОСТОРОЖНО! ОПАСНОСТЬ ПОРЕЗОВ!</p> <p>Лезвие скребка очень острое! При удалении пригоревших остатков пищи плотно прижимайте скребок к поверхности.</p>
---	---

Не поцарапайте поверхность углом скребка и не повредите уплотнение дверцы.

3.1.2 Использование спреев для чистки духовых шкафов

Строго следуйте указаниям производителя спрея.

Спрей для чистки духовых шкафов может повредить алюминиевые, лакированные и пластмассовые поверхности.

Из экологических соображений мы не рекомендуем использовать спреи для чистки духовых шкафов. Если, тем не менее, Вы их используете, применяйте их только для чистки рабочей камеры и эмалированных противней.

Хромированные поверхности

Лицевая сторона дверцы и ручка с хромированными панелями чёрного цвета

- Минеральные отложения, жир и крахмал следует удалять незамедлительно, иначе возможно появление пятен!
- Эти элементы крайне склонны к появлению царапин и следов коррозии из-за применения спреев для чистки духовых шкафов! Не используйте скребок, железные мочалки или жёсткие губки!



Выполняйте чистку тканевой салфеткой или мягкой губкой, смоченной в тёплой воде с небольшим количеством чистящего средства.

Чистка и обслуживание

Нержавеющая сталь

Лицевая поверхность дверцы и панель управления из нержавеющей стали



Выполняйте чистку тканевой салфеткой или мягкой губкой, смоченной в тёплой воде с небольшим количеством чистящего средства.



ОСТОРОЖНО!

**Поверхности из нержавеющей стали крайне склонны к появлению царапин! Строго запрещается использовать скребок!
Минеральные отложения, жир и крахмал следует удалять незамедлительно, иначе возможно появление пятен!**



Мы рекомендуем чистить поверхности из нержавеющей стали еженедельно с помощью специальных средств для чистки нержавеющей стали. Это создает плёнку, защищающую поверхность из нержавеющей стали от появления цветных дефектов.

Эмаль

Рабочая камера, лицевые поверхности, противни

Можно использовать пластиковые губки с жёстким слоем. Следует помнить, что у некоторых изделий в жёстком слое могут присутствовать крупные зерна, способные привести к появлению царапин. Такие губки следует предварительно проверить на участке поверхности, находящейся в незаметном месте.

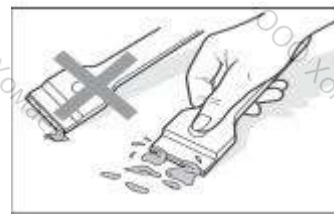

Для удаления крупных загрязнений хорошо подходит скребок. Для основательной очистки рекомендуется использовать чистящее средство VSR 0-FIX-C. Также можно использовать спрей для чистки духовых шкафов.

3.2. Чистка дверцы прибора

Не используйте металлические мочалки, проволочные щетки, чистящие порошки или абразивные средства для чистки дверцы прибора, так как они могут привести к появлению на стекле царапин или трещин. Внешнюю поверхность дверцы и аксессуары следует мыть чуть тёплой мыльной водой или мягким чистящим средством. Помните о необходимости осторожного обращения с поверхностями из нержавеющей стали. Используйте только такие губки или тканевые салфетки, которые не оставляют царапин.

3.2.1 Стекло дверцы

Внутренняя сторона дверцы – стекло с покрытием

	<p>ОСТОРОЖНО!</p> <p>Не используйте спреи для чистки духовых шкафов, так как их регулярное применение разрушает покрытие на стекле.</p>
---	--



Для удаления крупных загрязнений хорошо подходит скребок. Для основательной очистки рекомендуется использовать чистящее средство VSR 0-FIX-C.

Удалите загрязнения с уплотнения дверцы.

Лицевая сторона дверцы, панель управления

Для чистки лицевой стороны дверцы следует использовать тканевую салфетку или мягкую губку, смоченную в тёплой воде с небольшим количеством чистящего средства. Также допускается использовать средства для чистки стёкол.

3.2.2 Уплотнение дверцы

Регулярно очищайте уплотнение дверцы, удаляя жир и остатки пищи. Это позволяет предотвратить повреждение уплотнения при последующем использовании прибора. Чистка уплотнения выполняется без его демонтажа.

4. ПЕРЕД ПЕРВЫМ ВКЛЮЧЕНИЕМ

В связи с особенностями производственного процесса внутри прибора может оставаться смазка и другие загрязняющие вещества.

Для их удаления выполните следующее:

- Удалите всю упаковку, включая пластиковые защитные элементы (если имеются).
- Подсоедините прибор, заполните ёмкость для воды и запустите процесс парообразования на 30 минут
- Затем дождитесь, пока прибор остынет, и откройте дверцу. Это необходимо для проветривания внутреннего объёма и удаления остаточных запахов.
- После остывания очистите паровой шкаф и аксессуары.

При первом включении возможно появление дыма и запахов, поэтому следует обеспечить хорошее проветривание кухни.

4.1. Важные указания по эксплуатации

- Не накрывайте заднюю стенку прибора бумагой или алюминием, так как это отрицательно сказывается на результатах приготовления и может привести к повреждению эмалевого покрытия рабочей камеры, а также внутренних поверхностей кухонной мебели.
- При закрывании дверцы прибора во время процесса приготовления из него может слышаться шум от потоков воздуха. Это нормальный эффект, возникающий из-за повышения давления при закрывании дверцы, свидетельствующий о герметичности рабочей камеры.
- Не устанавливайте контейнеры и не кладите продукты непосредственно на дно рабочей камеры. Используйте только входящие в комплект поставки противни и решётки.
- При приготовлении йогурта стеклянную ёмкость можно поставить непосредственно на дно рабочей камеры.
- При приготовлении других продуктов вставьте противень или решётку в боковые направляющие следующим образом:

Между двумя стержнями боковых направляющих или выдвижной тележки, если паровой шкаф ей оснащён.

- Решётка и некоторые противни оснащены стопорами, предотвращающими их случайное извлечение. Данные стопоры должны быть расположены снизу в задней части решётки или противня.

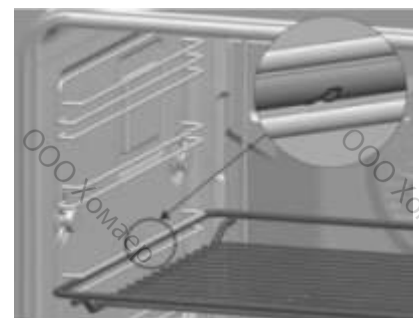

- Поверхность решётки, на которую устанавливается контейнер, должна располагаться ниже боковой направляющей во избежание случайного соскальзывания контейнера.

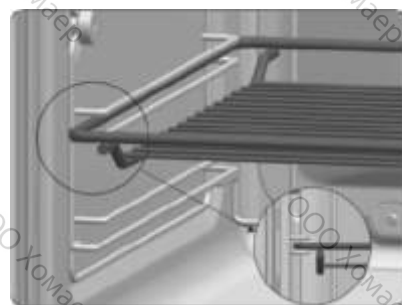

- С передней стороны противня предусмотрена выемка, облегчающая его извлечение. Эта выемка должна быть направлена наружу.



5. АКСССУАРЫ

5.1. Ёмкость для воды

- Ёмкость для воды расположена за дверцей.
- Объём ёмкости 0.8 литра.
- Минимальный объём жидкости для процесса парообразования составляет 0.25 литра.

5.2. Чистка аксессуаров

Аксессуары следует чистить тёплой водой с мылом или мягким чистящим средством. Будьте внимательны при чистке деталей из нержавеющей стали или лакированных поверхностей, используйте только такие губки и тканевые салфетки, которые не могут оставить царапин.



ОСТОРОЖНО!

Запрещается чистить телескопические направляющие в посудомоечной машине, так как при этом удаляется смазка и направляющие может заклинить.

6. ТЕХНИЧЕСКОЕ ОБСЛУЖИВАНИЕ

6.1. Замена лампы



ВНИМАНИЕ!

Перед заменой лампы убедитесь, что прибор отсоединен от сети питания.

Запасная лампа должна выдерживать температуру до 300 °С. Её можно заказать у нашей сервисной службы.

6.1.1 Замена боковой лампы

□ Снимите хромированные или телескопические направляющие, открутив гайку (А).

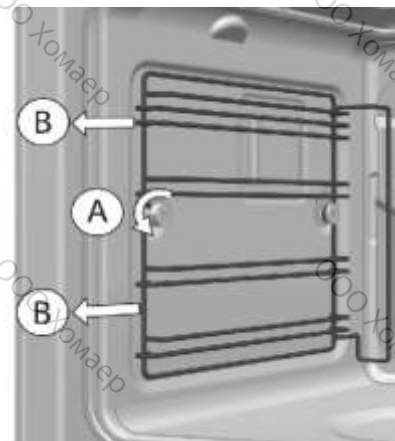

- Снимите внешнее защитное стекло лампы с помощью соответствующего инструмента.
- Замените лампу.
- Установите защитное стекло на место и убедитесь, что оно находится в надлежащем положении.

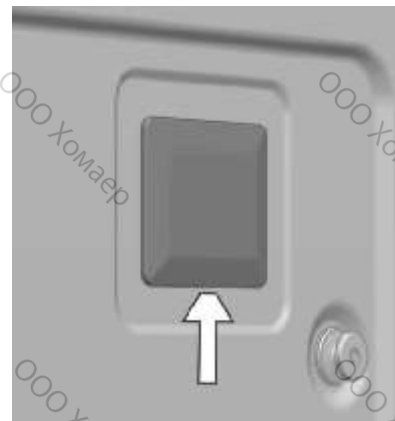

Запасная лампа должна выдерживать температуру до 300 °С. Её можно заказать у нашей сервисной службы.

6.1.2 Замена верхней лампы

- Открутите стеклянный защитный колпачок лампы.
- Замените лампу и закрутите защитный колпачок обратно.

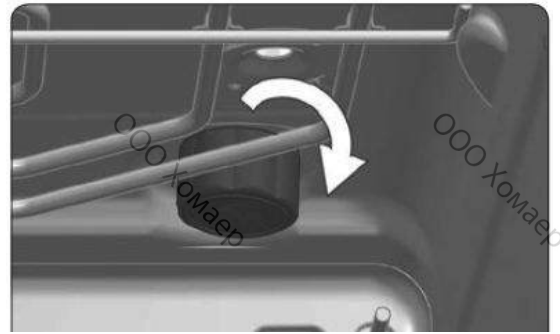

6.1.3 Замена светодиодной лампы

Обратитесь в сервисную службу.

6.2. Демонтаж дверцы

Дверцу можно снять в целях облегчения её чистки. Соблюдайте указания, соответствующие типу дверцы Вашего прибора.

6.2.1 Дверца с шарнирами на корпусе прибора

Демонтаж дверцы

- Полностью откройте дверцу.
- Зафиксируйте шарнир, повернув запирающий механизм.
- Опустите вперед скобу шарнира.

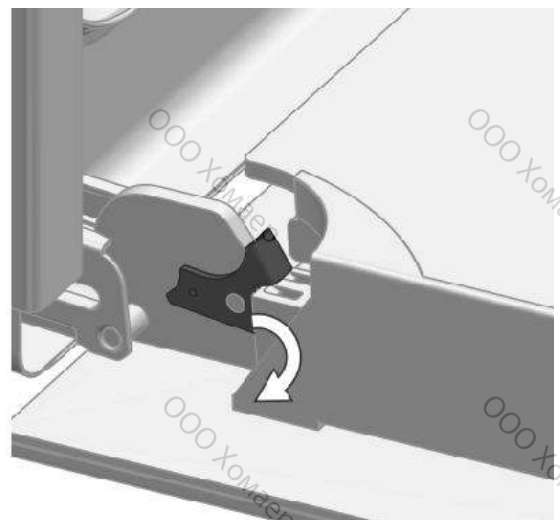

Техническое обслуживание

- ❑ Закройте дверцу до предельного положения, которое позволяет запирающий механизм.
- ❑ Возьмитесь за дверцу двумя руками с двух сторон и приподнимите её, полностью сняв с шарниров.



Установка дверцы

- ❑ Возьмите дверцу за нижнюю часть двумя руками с двух сторон. Вставьте штырьки шарниров в отверстия и задвиньте дверцу до упора.
- ❑ Полностью откройте дверцу.
- ❑ Поверните запирающий механизм в первоначальное положение.

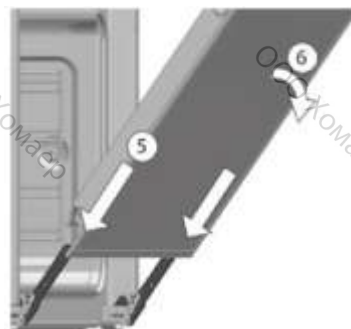

ОСТОРОЖНО!

Прежде, чем поворачивать запирающий механизм убедитесь, что дверца полностью установлена, иначе при закрывании её может заклинить.



Если запирающий механизм поворачивается очень туго, воспользуйтесь каким-нибудь инструментом с плоским концом.



6.2.2 Дверца с шарнирами на дверце

Демонтаж дверцы

- Полностью откройте дверцу.
- Зафиксируйте шарнир, повернув запирающий механизм.
- Опустите вперед скобу шарнира.



- Закройте дверцу до предельного положения, которое позволяет запирающий механизм.
- Возьмитесь за дверцу двумя руками с двух сторон и приподнимите её, полностью сняв с шарниров.



- Для установки дверцы повторите описанные выше действия в обратном порядке.

Установка дверцы

- Возьмите дверцу за нижнюю часть двумя руками с двух сторон. Вставьте штырьки шарниров в отверстия и задвиньте дверцу до упора.
- Полностью откройте дверцу.
- Поверните запирающий механизм в первоначальное положение.



ВНИМАНИЕ!

Прежде, чем поворачивать запирающий механизм убедитесь, что дверца полностью установлена, иначе при закрывании её может заклинить.



Если запирающий механизм поворачивается очень туго, воспользуйтесь каким-нибудь инструментом с плоским концом.

6.3. Демонтаж и установка внутренних стёкол

В зависимости от модели, в дверце прибора может быть установлено 2, 3 или 4-х слойное стекло. Соблюдайте указания, соответствующие типу дверцы Вашего прибора.

Установка

Некоторые модели приборов оснащаются полностью закрытыми дверцами из нержавеющей стали. В таких дверцах извлечение внутренних стёкол невозможно.



ВНИМАНИЕ!

При извлечении стёкол из установленной на прибор дверцы шарниры следует зафиксировать во избежание повреждения незакрепленных стёкол при случайном закрытии дверцы.



Во избежание этого рекомендуется извлекать стёкла после демонтажа дверцы, порядок которого описан в предыдущих разделах.

- Нажмите пальцами на кнопки, расположенные по бокам в верхней части дверцы прибора.



- Удерживая кнопки нажатыми, снимите верхнюю планку дверцы.
- Извлеките стёкла из дверцы. Очистите их мягкой тканевой салфеткой, смоченной средством для чистки стёкол или водой с мылом.



ВНИМАНИЕ!

Запомните порядок следования и положение извлекаемых стёкол, чтобы после очистки установить их в первоначальное положение.



ВНИМАНИЕ!

Запрещается эксплуатировать прибор с отсутствующими стёклами в дверце.

6.4. Снятие и установка боковых направляющих

Боковая решётка состоит из 12 стержней. Стержни нумеруются снизу вверх от 1 до 12. Рейка 1 - это самая нижняя рейка.

Демонтаж

- Полностью откройте дверцу прибор.
- Извлеките из прибора все аксессуары.
- Полностью открутите переднюю крепёжную гайку (А) и снимите направляющие, потянув их вперед (В).
- Снимите боковую решётку.

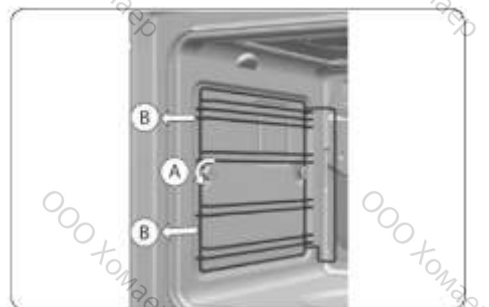

- Зацепите задним пазом за заднюю крепёжную гайку.
- Вставьте переднюю крепёжную гайку (С) в передний паз направляющей.
- Наденьте направляющую с гайкой на крепление (D) и закрутите гайку до упора (Е).

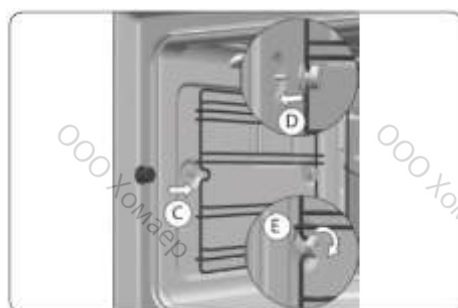

6.5. Демонтаж задней стенки



Прежде, чем демонтировать заднюю стенку, следует снять боковые направляющие, как описано выше.

- Сначала извлеките нижние 4 винта (А), затем верхний винт (В).

Для установки задней стенки на место выполните описанные выше действия в обратном порядке.



ВНИМАНИЕ!

СТРОГО ЗАПРЕЩАЕТСЯ запускать прибор без установленной задней стенки!

7. ОБЗОР ПАРОВОГО ШКАФА

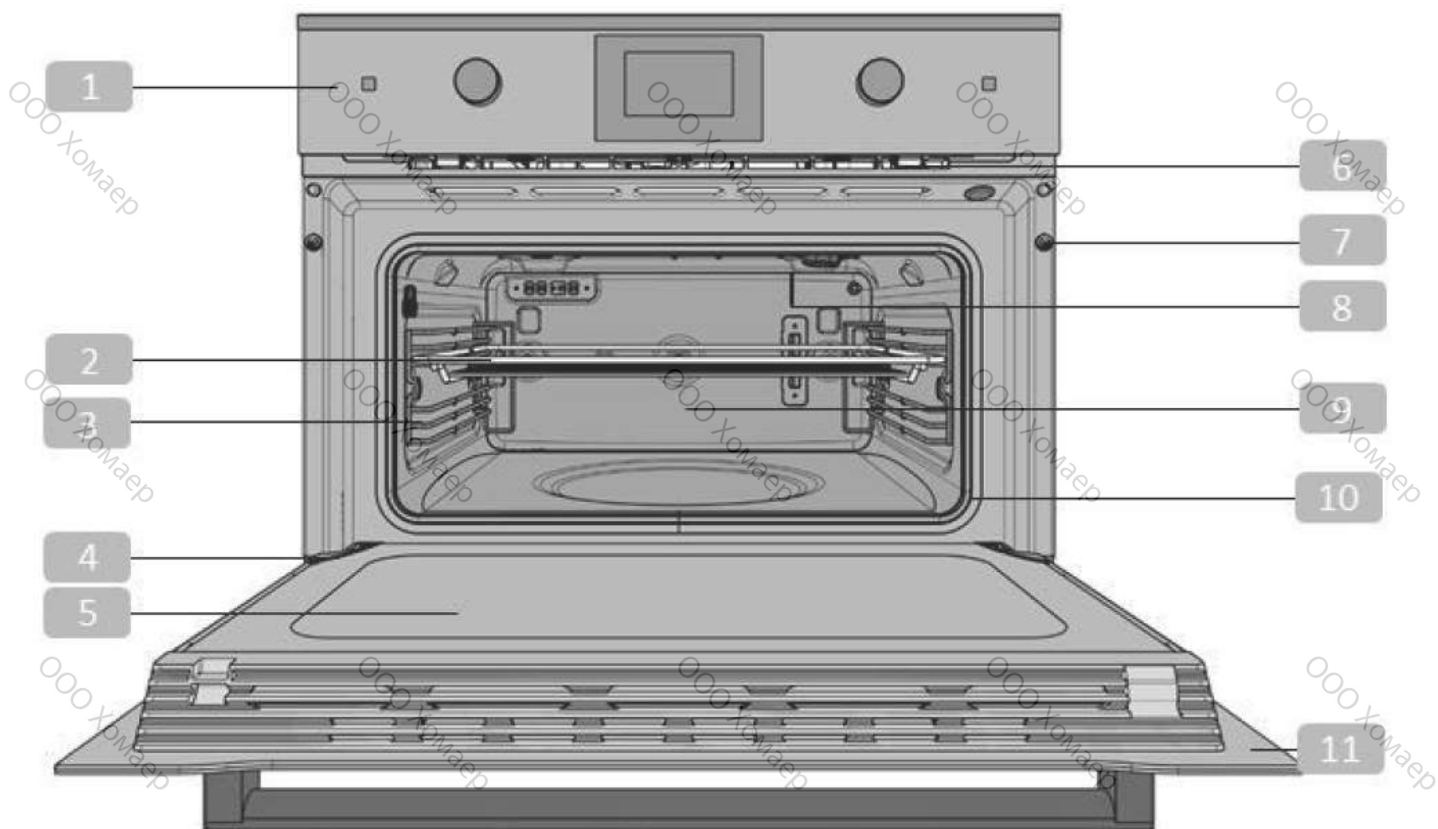

Стандартные аксессуары:

Решётка

1 глубокий противень для приготовления, неперфорированный

1 перфорированный противень для приготовления, плоский

- 1 Панель управления
- 2 Решётка
- 3 Рейки направляющих
- 4 Шарнир
- 5 Внутреннее стекло
- 6 Отверстие для выпуска охлаждающего воздуха
- 7 Отверстие для крепления к предмету мебели
- 8 Лампа
- 9 Задняя стенка
- 10 Уплотнитель
- 11 Дверца

7.1. Панель управления - сенсорные кнопки и индикаторы



1 Сенсорная кнопка ВКЛ/ОТКЛ.
 Данная кнопка предназначена для включения и отключения прибора.



5 Сенсорная кнопка подсветки
 Зажмите эту кнопку на 3 с, пока не раздастся звуковой сигнал, чтобы подсветка работала постоянно. Нажмите кнопку ещё раз, чтобы отключить подсветку.



2 Сенсорная кнопка автоматических программ
 Нажатие данной кнопки вызывает меню автоматических программ.



6 Сенсорная кнопка «назад»
 Данная кнопка предназначена для возврата на один шаг назад.



3 Сенсорная кнопка функции памяти*
 Данная кнопка предназначена для вызова сохранённых программ.



7 Сенсорная кнопка «ОК» для выбора/подтверждения
 Данная кнопка предназначена для подтверждения выбора или запуска процесса.



4 Сенсорная кнопка настройки времени/таймера
 Нажатие данной кнопки вызывает меню настройки времени.



8 Левый поворотный переключатель
 Данный переключатель предназначен для выбора режима работы или программы.



9 Правый поворотный переключатель
 Данный переключатель предназначен для выполнения настроек.

* в зависимости от модели



8. ОСНОВНЫЕ НАСТРОЙКИ

8.1. Настройка часов

Настройте часы перед первым использованием, а также каждый раз после отключения электричества.

В этих случаях на дисплее будет мигать «12.00».

При настройке времени на дисплее будет мигать значение «12:00».

- С помощью левого переключателя установите значение часов.
- С помощью правого переключателя установите значение минут.
- Затем нажмите кнопку  для подтверждения. В завершение необходимо выбрать формат отображения времени. С помощью правого переключателя выберите между стандартным и ретро форматом.
- Затем нажмите кнопку  для подтверждения.
- Раздастся звуковой сигнал и прибор переключится в режим ожидания. На дисплее будет отображаться новое значение времени.

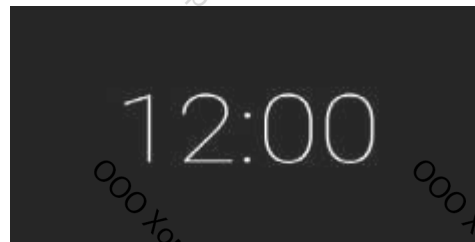
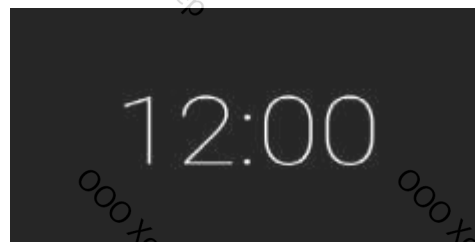
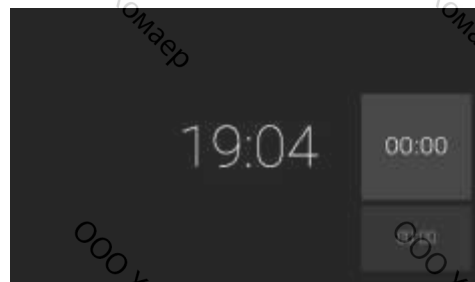
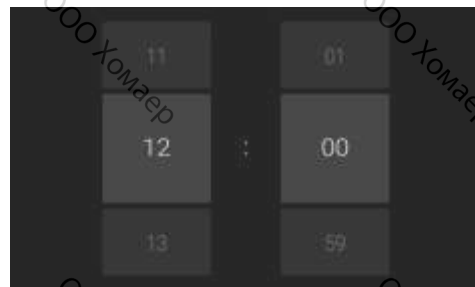

Если требуется изменить значение времени:

Отключите прибор, затем нажмите и 3 с удерживайте кнопку

, пока не произойдет вход в режим настройки часов.

- С помощью левого переключателя установите значение часов.
- С помощью правого переключателя установите значение минут.

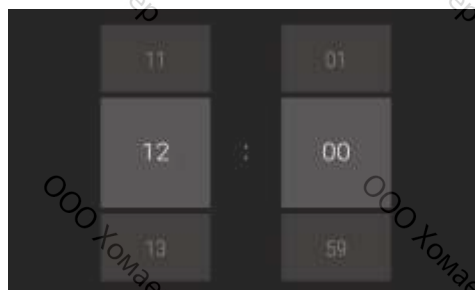

- Затем нажмите кнопку **OK** для подтверждения.
- В заключении можно выбрать между стандартными и ретро форматом отображения времени. Выберите формат правым переключателем и подтвердите выбор кнопкой **OK**.

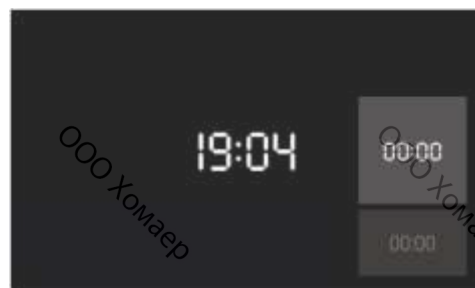

Сохранение изменений будет подтверждено звуковым сигналом.

Прибор вернётся в режим ожидания.

На дисплее будет отображаться установленное значение времени.

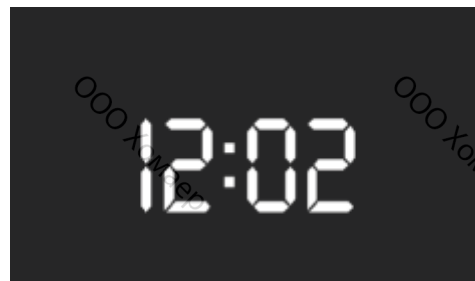

8.2. Установка уровня жёсткости воды

- Установите уровень жёсткости воды.
- Правым поворотным переключателем выберите уровень жёсткости воды и подтвердите выбор, нажав кнопку **OK**.
- Установки жёсткости воды могут быть изменены позднее.

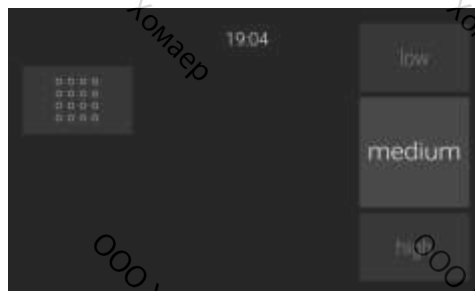

9. РЕЖИМЫ РАБОТЫ ПАРОВОГО ШКАФА

Набор режимов зависит от модели

9.1. Режимы приготовления

Приготовление на пару

С помощью данной функции блюда готовятся наиболее мягким способом, что придаёт блюдам изящный вкус. Температура достигается исключительно за счёт водяного пара. Подходит для приготовления овощей, риса и рыбы.



Комбинированное приготовление на пару

Данный режим сочетает приготовление с помощью пара и горячего воздуха. Температура достигается на 50% за счёт горячего воздуха и на 50% за счёт водяного пара. Данный режим идеально подходит для приготовления выпечки, пудингов и суфле.

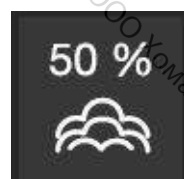

Приготовление с частичным паром Vario

Данный режим сочетает горячий воздух (75%) и водяной пар (25%). Идеально подходит для выпечки хлеба, тортов и кондитерских изделий, а также приготовления мяса и птицы.



Sous vide

С помощью режима приготовления Souse vide Вы можете готовить как профессионал. Режим Sous vide использует пар для поддержания постоянной температуры при приготовлении продуктов, упакованных в вакуумные пакеты.



Регенерация (разогревание)

Прибор предназначен исключительно для приготовления еды. Сочетание пара и горячего воздуха обеспечивает идеальные условия и возвращает блюду вкус свежеприготовленного блюда.



9.2. Специальные режимы

Набор режимов зависит от модели.

Размораживание с паром

Данный режим предназначен для бережного размораживания замороженных продуктов.



Стерилизация посуды для маленьких детей

Данный режим предназначен для стерилизации такой посуды, как детские бутылочки.

Разберите детскую бутылочку на составляющие части и положите их на перфорированный противень для приготовления. Рекомендуемое время полноценной обработки паром составляющих частей составляет 12 минут. Затем оставьте составляющие части на 4 минуты прежде чем доставать их из прибора и сушить. Все составляющие части должны быть тщательно очищены перед сборкой.



Плавление

Идеально подходит для растапливания продуктов, которое происходит исключительно с помощью пара. Для этого следуйте указаниям в рецепте. Например, чтобы растопить шоколад, противень следует накрыть термо- и паростойкой плёнкой.

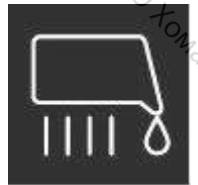

Поддержание в горячем состоянии с помощью паром

Данный режим используется для поддержания температуры блюд.



Очистка паром

Данный режим используется для очистки внутренних поверхностей прибора.



Ручная подача пара

Вы можете настроить подачу пара даже после начала процесса приготовления. Пользователь может изменять интенсивность и продолжительность подачи пара.



Режимы работы парового шкафа

Автоматическая подача пара

Автоматическую подачу пара необходимо настроить перед началом процесса приготовления. На выбор представлены 4 уровня интенсивности.



Консервирование на пару

Для этого поместите открытую ёмкость для консервирования вместе с крышками на перфорированный противень для приготовления. Одновременно простерилизуйте предварительно приготовленные фрукты в течение ок. 20 минут. После этого заполните ёмкости.



Приготовление сока на пару

Продукты должны быть предварительно помыты и очищены от семян, косточек, стеблей, а повреждённые кусочки должны быть удалены.

Затем разместите приготовленные продукты на перфорированный противень для приготовления. Затем Вы можете начать процесс приготовления сока при температуре 100°C на протяжении от 40 до 80 минут. Время приготовления зависит от плотности продуктов. Мягким продуктам, например, малине требуется меньше времени чем плотным как, например, грушам и яблокам.



Приготовление йогурта на пару

Для этого следуйте указаниям в рецепте. Прибор обеспечивает идеальные климатические условия.



Дезинфекция

Разберите предмет на составляющие части и положите их на перфорированный противень для приготовления.

Продолжительность обработки выбирается самостоятельно. Ёмкости для консервирования, например, обрабатываются в течение 15 минут.



Подъем теста

Для этого поместите миску с подготовленным тестом на решётку или перфорированный противень для приготовления и установите температуру и продолжительность, как обозначено в рецепте. Прибор обеспечивает идеальные климатические условия.

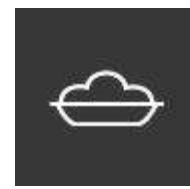

Подогрев влажных полотенец

Для этого сверните в рулон влажные полотенца и поместите их рядом друг с другом на перфорированный противень для приготовления.



10. УПРАВЛЕНИЕ ПРИБОРОМ



При работе в некоторых режимах вентилятор будет периодически включаться и отключаться. Это не является признаком неисправности прибора.

10.1. Значки

Сработал датчик открывания и дверца открылась. Дисплей остаётся включённым до полного закрытия. Дверца может быть открыта вручную, когда индикатор отключен.

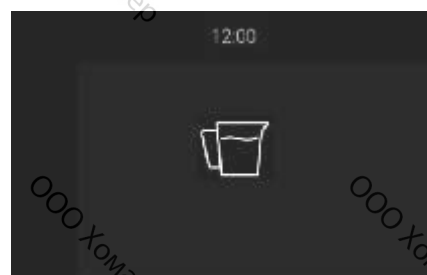
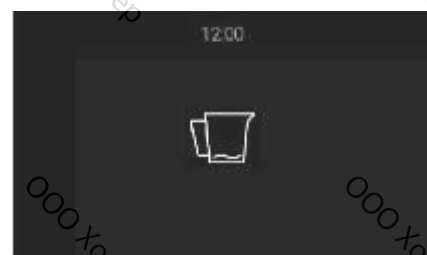
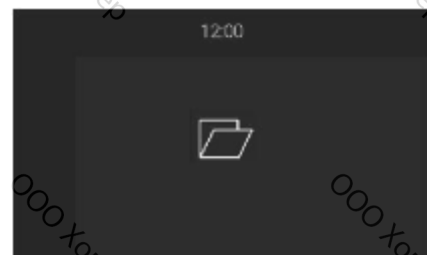

- Ёмкость для воды пустая. Наполните ёмкость для воды, чтобы продолжить или начать работу.
- Насос вернул закаченную жидкость обратно в ёмкость. Опустошите ёмкость для воды.

Насос закачает оставшуюся воду обратно в ёмкость. Не вынимайте её, если на дисплее отображается данный значок. При открытии дверцы прибора процесс закачивания прерывается. При закрытии дверцы процесс закачивания снова начнётся.

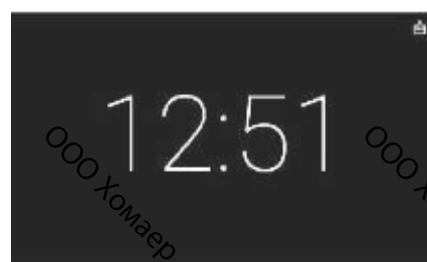

Управление прибором



Общая информация

При открытии двери во время или после завершения процесса работы из рабочей камеры может выйти горячий пар. Соблюдайте дистанцию при открывании дверцы.

Опасность ожога!

При открывании дверцы из рабочей камеры может выйти горячий пар. Жидкость скапливается под дверцей в «водосборном канале». Протирайте данный канал после каждого использования прибора.

Каждый раз используйте перфорированный противень для приготовления в качестве водосборной ёмкости.

10.2. Включение прибора

Чтобы начать работу с паровым шкафом, нажмите кнопку

Если режим или автоматическая программа не будут выбраны, то через несколько секунд прибор отключится, а на дисплее будет отображаться текущее время.

10.3. Отключение прибора

Нажмите кнопку .

10.4. Выбор режима приготовления



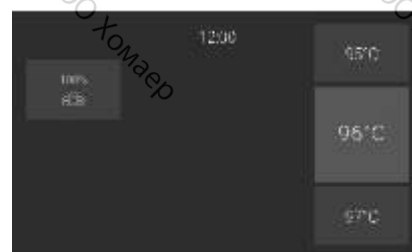

Проверьте уровень жидкости в ёмкости для воды. При необходимости добавьте нужное количество. **Всегда используйте противень в качестве поддона для жира.**

- Включите прибор, нажав кнопку .
- Левым поворотным переключателем выберите требуемый режим.
- Подтвердите выбор, повернув правый переключатель или нажав кнопку .
- Правым поворотным переключателем выберите температуру приготовления и подтвердите выбор, нажав кнопку .

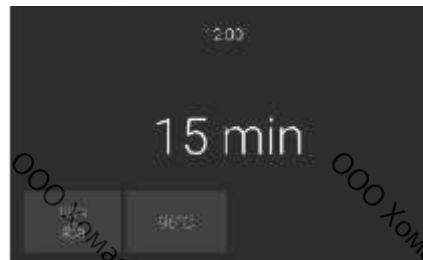
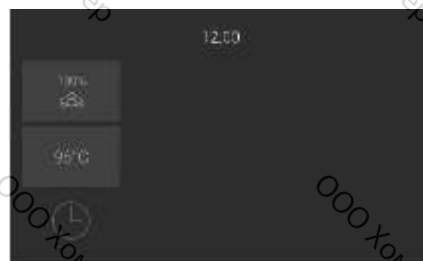

На дисплее отобразятся настройки. Здесь дополнительно можно задать длительность или время окончания приготовления (в некоторых моделях данный шаг может отсутствовать).



- Для подтверждения сделанных настроек нажмите кнопку . Процесс приготовления начнётся.
- По завершении процесса на дисплее отобразится значок «Слейте воду» (см. раздел Значки). Данный значок обозначает, что в данный оставшаяся жидкость закачивается обратно в ёмкость для воды. Не вынимайте ёмкость во время закачивания воды!
- После того как насос закачает оставшуюся воду обратно, на дисплее загорится индикатор ёмкости для воды.
- Выньте ёмкость для воды, чтобы слить остатки жидкости.
- Установите ёмкость на своё место и закройте задвижку.



ИНФОРМАЦИЯ

Если вода в ёмкости закончится во время запущенного процесса, то прибор перейдёт в режим паузы. На дисплее отобразится индикатор ёмкости для воды. Для продолжения выньте ёмкость, заполните её и установите на своё место. Задвиньте её пока не услышите лёгкий звук. Закройте дверцу. Ёмкость для воды теперь не видна.

Через короткое время прибор автоматически продолжит работу.

Если индикатор на дисплее продолжает отображаться, то проверьте правильность установки контейнера.

10.5. Изменение настроек во время процесса приготовления





- Правым поворотным переключателем выберите температуру приготовления.

Подтвердите, нажав .

Теперь изменения сохранены.

Если изменения не были подтверждены, то дисплей вернётся к отображению текущего процесса без сохранения изменений.

10.6. Изменение/установка продолжительности приготовления после запуска процесса.

- Коснитесь кнопки .
- Правым поворотным переключателем выберите уровень режим  и подтвердите выбор, нажав кнопку .
- Правым поворотным переключателем установите или измените длительность приготовления и подтвердите, нажав .



ИНФОРМАЦИЯ

Все изменения должны быть подтверждены кнопкой «ОК». В противном случае через 8 секунд дисплей вернётся в предыдущее меню без сохранения изменений.



10.7. Автоматические программы

10.7.1 Выбор автоматической программы



ИНФОРМАЦИЯ

Проверьте уровень жидкости в ёмкости для воды. При необходимости добавьте нужное количество. Всегда используйте противень в качестве поддона для жира.

- Включите паровой шкаф, нажав кнопку .
- Для перехода к меню выбора автоматических программ коснитесь кнопки .
- Выберите требуемую автоматическую программы с помощью левого поворотного переключателя. Нажмите кнопку  для подтверждения и поверните правый переключатель.

На дисплее отобразятся настройки. Температура и продолжительность приготовления имеют предустановленные значения.

При необходимости продолжительность приготовления может быть изменены и время завершения приготовления может быть установлено.

- Поместите еду в прибор перед запуском процесса.
- Для подтверждения настроек нажмите кнопку .

Паровой шкаф начнёт процесс приготовления.

По завершении процесса на дисплее отобразится значок «Слейте воду». (см. раздел Значки)

Данный значок обозначает, что в данный оставшаяся жидкость закачивается обратно в ёмкость для воды. Не вынимайте ёмкость во время закачивания воды!

После того как насос закачает оставшуюся воду обратно, на дисплее загорится индикатор ёмкости для воды.

Выньте ёмкость для воды, чтобы слить остатки жидкости.

Установите ёмкость на своё место и закройте задвижку.



ОСТОРОЖНО!

Пар, выходящий из рабочей камеры, при открытии дверцы очень горячий. Держите достаточную дистанцию при открывании дверцы во избежание получения травм!



Если вода в ёмкости закончится во время запущенного процесса, то прибор перейдёт в режим паузы. На дисплее отобразится индикатор ёмкости для воды. Для продолжения выньте ёмкость, заполните её и установите на своё место. Задвиньте её пока не услышите лёгкий звук. Закройте дверцу. Ёмкость для воды теперь не видна.

Через короткое время прибор автоматически продолжит работу.

Если индикатор на дисплее продолжает отображаться, то проверьте правильность установки контейнера.



10.8. Настройка времени

10.8.1 Установка длительности приготовления

При использовании автоматических программ длительность приготовления задана предварительно, но может быть изменена. Для обычных режимов длительность приготовления предварительно не задана. Длительность можно задать до или во время процесса приготовления.

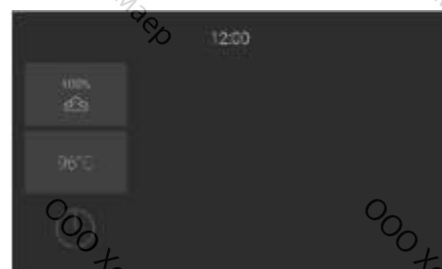
□ Коснитесь кнопки .



□ Войдите в меню установки длительности приготовления, нажав кнопку , и нажмите кнопку  для подтверждения.

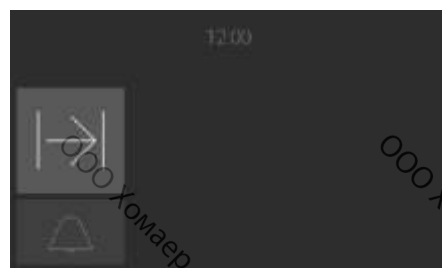

- Правым поворотным переключателем выберите длительность приготовления. Затем нажмите кнопку  для подтверждения.

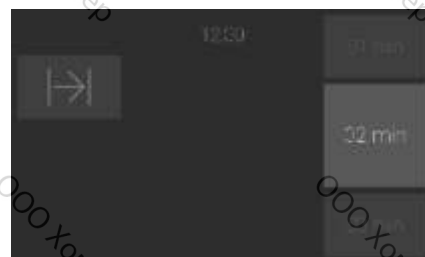

Правым поворотным переключателем выберите время окончания приготовления (процесс приготовления начнется после подтверждения настроек).

Нажмите кнопку  для подтверждения.

Произойдет возврат в меню настроек.
Теперь настройки сохранены.

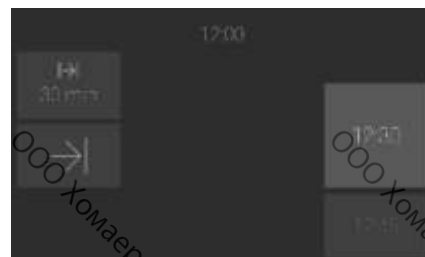





ИНФОРМАЦИЯ

По истечении установленного времени прибор отключится и подаст звуковой сигнал.

Для отключения звукового сигнала нажмите кнопку . На дисплее прибора будет отображаться текущее время. Прибор отключен.

10.8.2 Изменение длительности приготовления

- Коснитесь кнопки .
- Войдите в меню установки длительности приготовления, нажав кнопку , и нажмите кнопку  для подтверждения.
- Правым поворотным переключателем установите длительность приготовления.
- Чтобы отменить значение длительности приготовления, установите переключатель в положение «00:00».
- Затем нажмите кнопку  для подтверждения.

Управление прибором

Следующим шагом следует установить время окончания приготовления. Подтвердите предложенную длительность, чтобы запустить процесс приготовления сразу. При изменении времени окончания приготовления, время начала приготовления также отложится.

(При установке продолжительности приготовления во время работы данный шаг выполнять не требуется).

- Нажмите кнопку  для подтверждения.

Следующим шагом следует установить время окончания приготовления.



ИНФОРМАЦИЯ

Если на предыдущем шаге длительность приготовления была отключена, то устанавливать время окончания не требуется.

Произойдет возврат в меню настроек.

- Нажмите кнопку  для подтверждения.

Паровой шкаф начнёт процесс приготовления.

ИНФОРМАЦИЯ



По истечении установленного времени прибор отключится и подаст звуковой сигнал.

Для отключения звукового сигнала нажмите кнопку .

На дисплее парового шкафа будет отображаться текущее время. Прибор отключен.

Предварительно заданные значения времени окончания и длительности приготовления можно изменить. Для этого, находясь в режиме ожидания, нажмите кнопку . Порядок изменения длительности и времени окончания приготовления указан выше.

10.8.3 Выбор отложенного времени окончания приготовления



(Возможно только перед началом приготовления).

Время окончания приготовления - это время отключения прибора. Вы можете использовать это свойство, чтобы комбинировать параметры «длительность приготовления» и «время окончания приготовления».

После установки длительности приготовления и подтверждения кнопкой  у Вас будет возможность установить время окончания приготовления.

□ Коснитесь кнопки .



□ Войдите в меню установки времени окончания приготовления, нажав кнопку , и нажмите кнопку  для подтверждения.

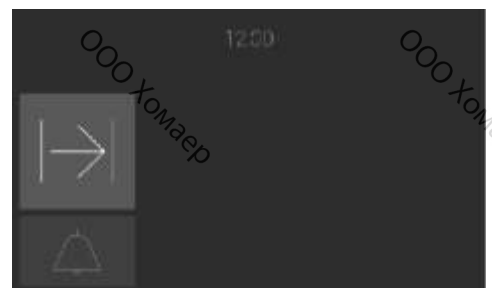

Управление прибором

- Правым поворотным переключателем выберите длительность приготовления. Затем нажмите кнопку  для подтверждения.



- Опять правым поворотным переключателем выберите время окончания приготовления. Нажмите кнопку  для подтверждения.

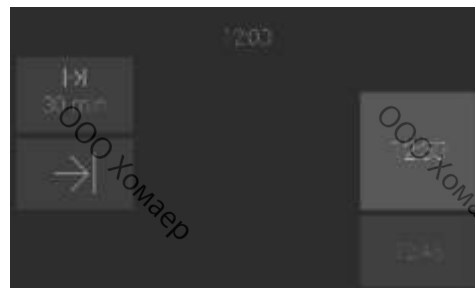

Произойдет возврат в меню настроек.



- Для подтверждения настроек нажмите кнопку . Изображение на дисплее изменится на режим ожидания, пока не начнётся процесс приготовления.

По истечении установленного времени прибор отключится и подаст звуковой сигнал. Для отключения звукового сигнала нажмите кнопку . На дисплее прибора будет отображаться текущее время. Прибор отключен.

ИНФОРМАЦИЯ

Предварительно заданные параметры режима можно удалить. Для этого нажмите кнопку . Раздастся звуковой сигнал и значок окончания приготовления, отображаемый на дисплее, погаснет.

10.8.4 Установка таймера в качестве сигнального таймера



- Находясь в режиме ожидания, нажмите кнопку .
- Правым поворотным переключателем установите время. Затем нажмите кнопку  для подтверждения.

Паровой шкаф вернётся в режим ожидания.

По истечении установленного времени раздастся звуковой сигнал.





- Нажмите кнопку  для отключения звукового сигнала.

Изменение значения таймера, используемого в качестве сигнального

- Находясь в режиме ожидания, нажмите кнопку .
- Правым поворотным переключателем установите время.
- Для отмены таймера установите правый поворотный переключатель в положение «0».
- После настройки нажмите кнопку  для подтверждения. Паровой шкаф вернётся в режим ожидания.

10.8.5 Установка таймера в соответствии со временем приготовления

Таймер, используемый во время процесса приготовления, служит в качестве будильника. Например, если требуется, чтобы блюдо было приготовлено к определенному моменту.

- Нажмите кнопку , находясь в меню настроек или во время процесса приготовления.
- Левым поворотным переключателем выберите функцию таймера . Нажмите кнопку  для подтверждения и поверните правый переключатель.
- Правым поворотным переключателем установите время. Нажмите кнопку  для подтверждения.

Произойдет возврат в первоначальное меню. В данном случае это меню настроек. Установленное время будет отображаться на дисплее.

По истечении установленного времени раздастся звуковой сигнал.

- Нажмите кнопку  для отключения звукового сигнала.



ИНФОРМАЦИЯ

Данный таймер не связан с длительностью приготовления и не влияет на процесс.

10.9. Функция памяти (в зависимости от модели)





Данный прибор оснащен функцией памяти, которая позволяет сохранять настройки режимов и автоматических программ.

10.9.1 Сохранение дополнительной программы

- Выберите режим работы или автоматическую программу.
- Выполните все требуемые настройки.
- Нажмите и удерживайте кнопку , пока не появится значок функции памяти.

Теперь выбранная программа сохранена под индексом  и может вызываться как любая другая программа выпечки, жарения или нагрева.

10.9.2 Вызов дополнительной программы

- Для вызова сохранённой программы, находясь в стартовом меню, нажмите кнопку .
- Для вызова сохранённой программы нажмите кнопку  и затем сразу после этого кнопку .
- Для запуска сохраненного режима нажмите кнопку .

Начнется процесс приготовления по вызванной программе. Значения можно изменить без сохранения этих изменений.





ИНФОРМАЦИЯ

Настройки режима, сохранённого в памяти, можно также перезаписать описанным выше образом. Для перезаписи изменённых настроек режима приготовления нажмите и удерживайте кнопку , пока не раздастся звуковой сигнал.



10.10. Защита от детей

Функция защиты от детей предназначена для предотвращения нежелательного изменения настроек и обеспечения дополнительной безопасности маленьких детей. После этого установленные настройки нельзя будет изменить, а прибор нельзя будет включить.





10.10.1 Активация функции защиты от детей:

- Функция защиты от детей может быть активирована как при отключённом приборе, так и во время процесса приготовления.
- Одновременно нажмите и 3 с удерживайте кнопки  и , пока не раздастся длинный звуковой сигнал и на дисплее не появится значок . Теперь все кнопки и переключатели будут заблокированы.





10.10.2 Отключение функции защиты от детей:

- Для отключения функции защиты от детей одновременно нажмите и 4 с удерживайте кнопки  и . Раздастся длинный звуковой сигнал, а значок , отображаемый на дисплее, погаснет. Теперь все кнопки и переключатели снова функционируют.

10.11. Настройка демо-режима

- Одновременно нажмите и 3 с удерживайте кнопки  и , пока не раздастся звуковой сигнал и на дисплее не появится значок .
- Для отключения демо-режима одновременно нажмите и 4 с удерживайте те же кнопки, пока не раздастся звуковой сигнал и на дисплее не погаснет значок .

10.12. Заводские настройки

- Одновременно нажмите и 3 с удерживайте кнопки  и , пока дисплей не примет вид, как на рисунке рядом.
- Правым поворотным переключателем выберите .
- Нажмите кнопку  для подтверждения.

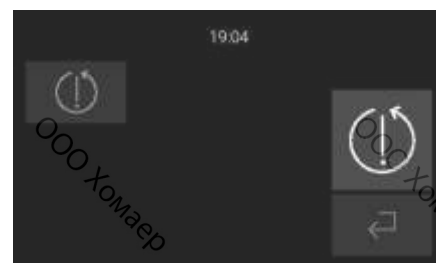

Прибор перезагрузится и все настройки будут возвращены к заводским значениям.

11. ОЧИСТКА ПАРОМ



Прибор оснащён функцией очистки паром.



ИНФОРМАЦИЯ

При подготовке к запуску процесса заполните ванночку в отделении для приготовления смесью воды 50% и обычного уксуса 50%.

Оставьте смесь на 5 минут и в это время залейте 0.5 л воды в ёмкость для воды. Затем следуйте обозначенным ниже инструкциям, чтобы настроить прибор.

- Включите паровой шкаф, нажав кнопку 
- Левым поворотным переключателем выберите функцию «Очистка паром» и подтвердите выбор, нажав кнопку  или используя правый переключатель.



- Правым поворотным переключателем выберите «Старт» и запустите процесс кнопкой .

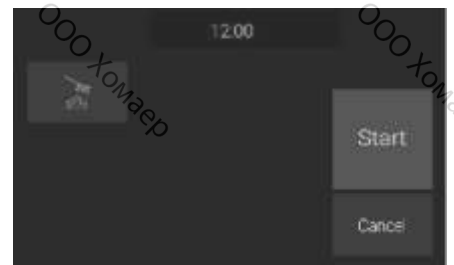

Процесс очистки паром запущен.

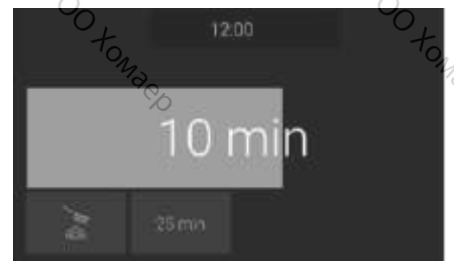

После завершения процесса откройте дверцу и оставьте на 4-5 минут, чтобы прибор остыл. Затем насухо протрите внутренние поверхности рабочей камеры.

По завершении процесса насос закачает воду обратно (см. раздел «Общая информация»). После этого на дисплее загорится индикатор ёмкости для воды.

- Выньте ёмкость для воды, чтобы слить остатки жидкости.

12. УДАЛЕНИЕ НАКИПИ

Очищайте прибор от накипи после определённого количества циклов работы.

Информационные оповещения могут быть двух видов:



1 Рекомендуется удалить накипь.

2 Требуется удалить накипь.

(дальнейшее использование прибора до проведения процесса удаления накипи невозможно)

По достижении первой стадии прибор оповестит Вас. До момента завершения процесса удаления накипи на дисплее будет отображаться соответствующий значок.

Для удаления накипи необходимо:

- Включите прибор, нажав кнопку .
- Левым поворотным переключателем выберите функцию «Удаление накипи» и подтвердите выбор, нажав кнопку  или используя правый переключатель.



- Правым поворотным переключателем выберите «Старт» и запустите процесс кнопкой .



На дисплее отобразится рисунок ёмкости с водой объёмом 500 мл.

- Теперь залейте в ёмкость 500 мл средства для удаления накипи и установите её на своё место.
- Закройте дверцу и подтвердите запуск процесса удаления накипи, нажав кнопку .

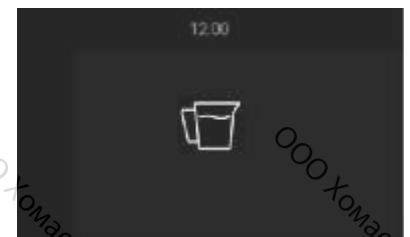

Цикл удаления накипи запущен.

После завершения данного цикла прибору необходимо выполнить ещё два дополнительных цикла. На дисплее снова отобразится индикатор ёмкости для воды.

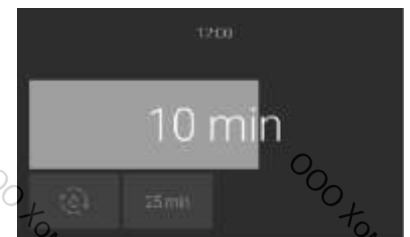

Когда данный цикл завершится, на дисплее снова отобразится индикатор ёмкости для воды.

- Залейте в ёмкость 500 мл чистой воды.

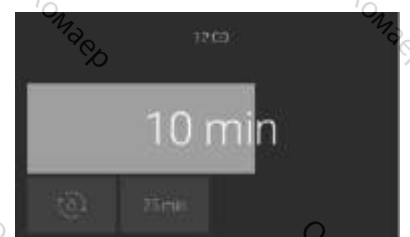
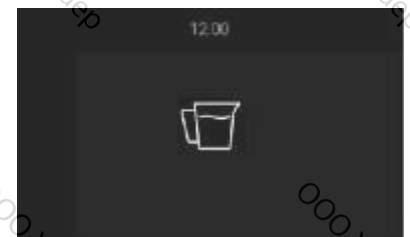

Удаление накипи

После установки ёмкости на место прибор автоматически запустит процесс промывания.



Прибор запустит второй цикл промывания.

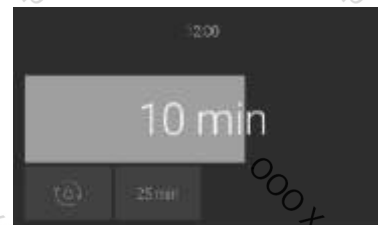

По завершении данного процесса насос закачает воду обратно.
Не вынимайте ёмкость во время закачивания воды!

После этого на дисплее загорится индикатор ёмкости для воды.

- Выньте ёмкость для воды, чтобы слить остатки жидкости.
- Ополосните ёмкость для воды перед установкой на своё место.

13. ПОИСК И УСТРАНЕНИЕ НЕИСПРАВНОСТЕЙ



Работы по ремонту прибора могут выполняться только квалифицированным специалистом!

При возникновении неисправностей в работе прибора, проверьте возможность самостоятельного устранения проблемы с использованием приведенных далее инструкций. Некоторые проблемы можно устранить, не прибегая к помощи специалиста. Такие проблемы описаны ниже.

Неисправность	Способ устранения
Паровой шкаф не нагревается	Включите прибор.
	Настройте нужное время.
	Убедитесь, что настройки были установлены правильно.
	Дополнительную информацию можно найти в пункте «Автоматика отключения».
	См. раздел «Защита от детей».
	Надлежащим образом закройте дверцу прибора.
Подсветка не работает	Убедитесь в том, что причиной неисправности не являются предохранительные устройства. При повторном срабатывании предохранительного устройства обратитесь к квалифицированному электрику.
	Замените лампу.
Сенсорные кнопки и подсветка не работают	Проверьте: Вставлена ли вилка в розетку сети питания. Включен ли главный автоматический выключатель. Имеется ли напряжение в сети питания. Активирована ли функция защиты от детей.
Одна или несколько сенсорных кнопок не реагируют на прикосновение, но подсветка включена	Подождите ок. 15 с или отсоедините и вновь подсоедините прибор к сети питания. При необходимости, повторите данные действия! Произойдет перенастройка сенсорных кнопок и они вновь будут реагировать на прикосновение.
Одна или несколько сенсорных кнопок по-прежнему не реагируют на прикосновение после отсоединения и подсоединения прибора к сети питания	Если после повторного отсоединения и подсоединения к сети питания кнопки по-прежнему не работают, то отсоедините прибор от сети питания и сообщите о неисправности в сервисную службу.

Поиск и устранение неисправностей

Неисправность	Способ устранения
Разбито стекло дверцы	Отключите прибор и обратитесь в сервисную службу по поводу замены дверцы.
Повреждено уплотнение дверцы	Замените уплотнение дверцы. См. раздел «Замена уплотнения
	 <p>Запрещается включать прибор с повреждённым уплотнением дверцы!</p>
Не работает освещение	Паровой шкаф можно продолжать использовать. После остывания прибора при первой же возможности замените галогенную подсветку. См. раздел «Замена лампы подсветки».
На дисплее отображается код аварии, отсутствующий в таблице	Отключите и вновь включите главный автоматический выключатель или отключите и включите предохранительный выключатель, расположенный в соединительной коробке прибора.
	Если код аварии появляется снова, обратитесь в сервисный центр.

000 Хомаер

000 Хомаер

000 Хомаер

000 Хомаер

000 Хомаер

000 Хомаер

000 Хомаер

000 Хомаер

000 Хомаер

000 Хомаер

000 Хомаер

000 Хомаер

000 Хомаер

000 Хомаер

000 Хомаер

000 Хомаер

000 Хомаер

000 Хомаер

000 Хомаер

000 Хомаер

000 Хомаер

000 Хомаер

000 Хомаер

000 Хомаер

000 Хомаер

000 Хомаер

000 Хомаер

000 Хомаер

000 Хомаер

000 Хомаер

000 Хомаер

000 Хомаер

000 Хомаер

000 Хомаер

000 Хомаер

000 Хомаер

000 Хомаер

000 Хомаер

000 Хомаер

000 Хомаер

ООО Хомаер

www.kuppersbusch.ru

Küppersbusch
FÜR KÜCHEN MIT STIL

